

vonhaus

2X3M

POLYTUNNEL GREENHOUSE

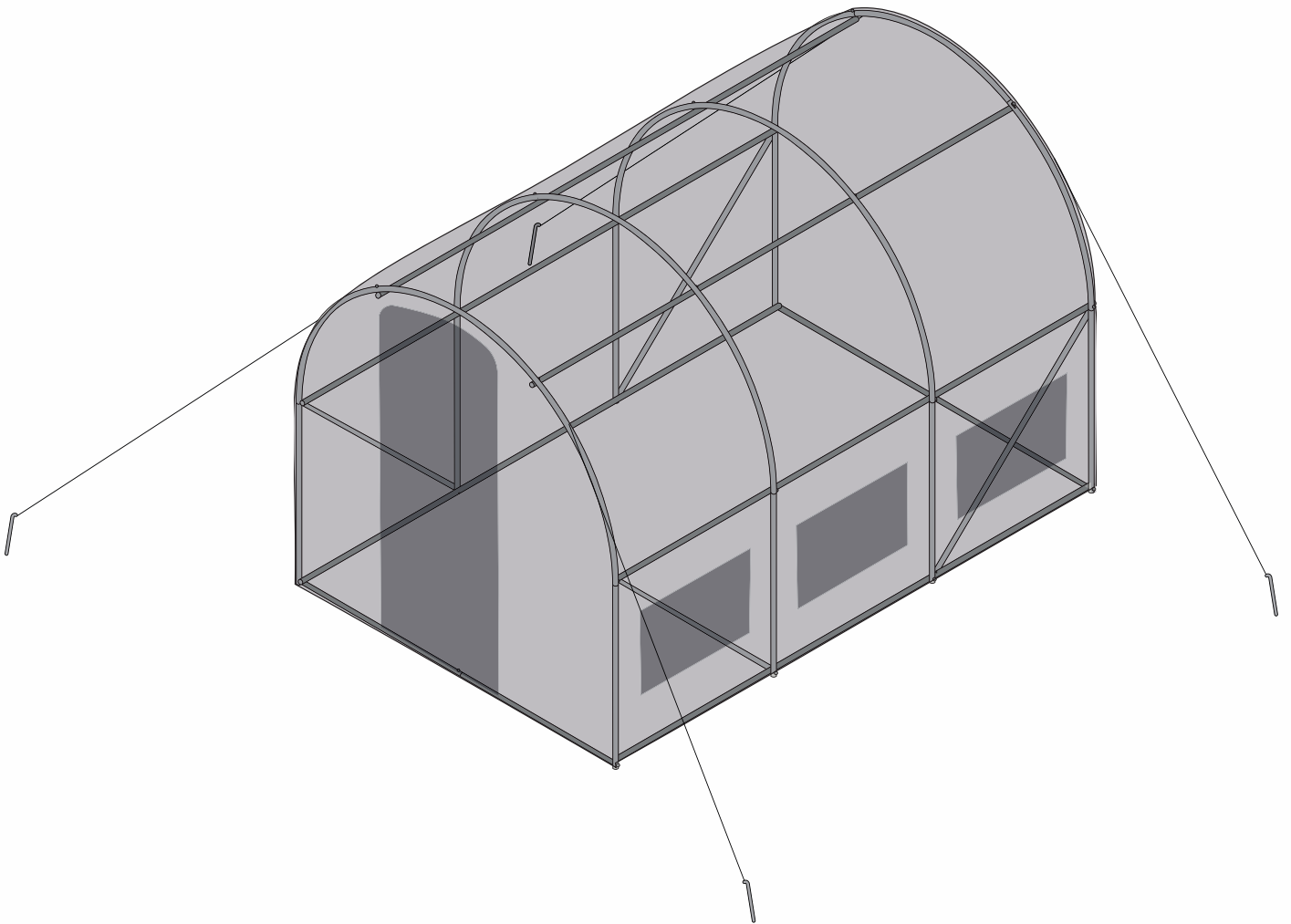

Setup Instructions

Product No. 2502067

Need further help?
support@vonhaus.com

Besoin d'aide supplémentaire ?
support@vonhaus.com

Benötigen Sie weitere Hilfe?
support@vonhaus.com

Necesita más ayuda?
support@vonhaus.com

Hai bisogno di ulteriore assistenza?
support@vonhaus.com

See our full range at
www.vonhaus.com

Découvrez notre gamme complète sur
www.vonhaus.com













**Entdecken Sie unser gesamtes
Sortiment auf**
www.vonhaus.com

Descubra toda nuestra gama en
www.vonhaus.com

Scopri tutta la nostra gamma su
www.vonhaus.com















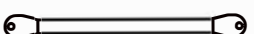





Components

Fr: Composants / De: Komponenten / Es: Componentes / It: Componenti

1		8pcs
2		3pcs
2A		1pcs
3		6pcs
3A		2pcs
4		5pcs
5		10pcs
6		1pc
6A		1pc
7		1pc
7A		1pc
8		2pcs
9		2pcs

	4pcs
---	------

	4pcs
---	------

A1		1pc
A2		1pc
A3		1pc
A4		1pc
A5		1pc
A6		1pc
A7		2pcs
B1		1pc
B2		1pc
B4		2pcs
B5		2pcs
	 M6 x 60	20pcs
	 M6 x 35	16pcs
	 M6 x 30	4pcs
	 M6 nut	40pcs
		1pc
		1pc
		1pc
		1pc
		10pcs

1

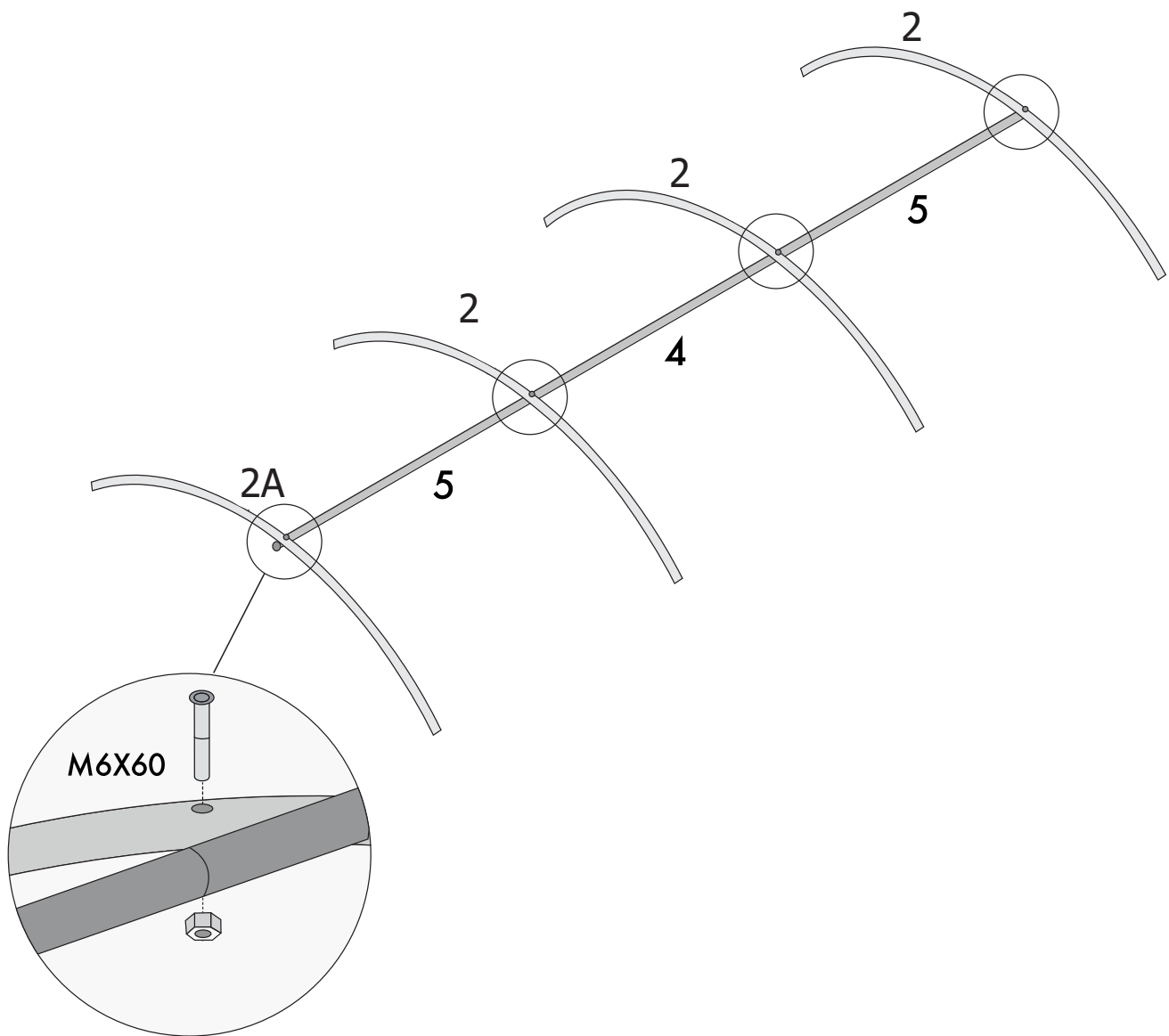

2

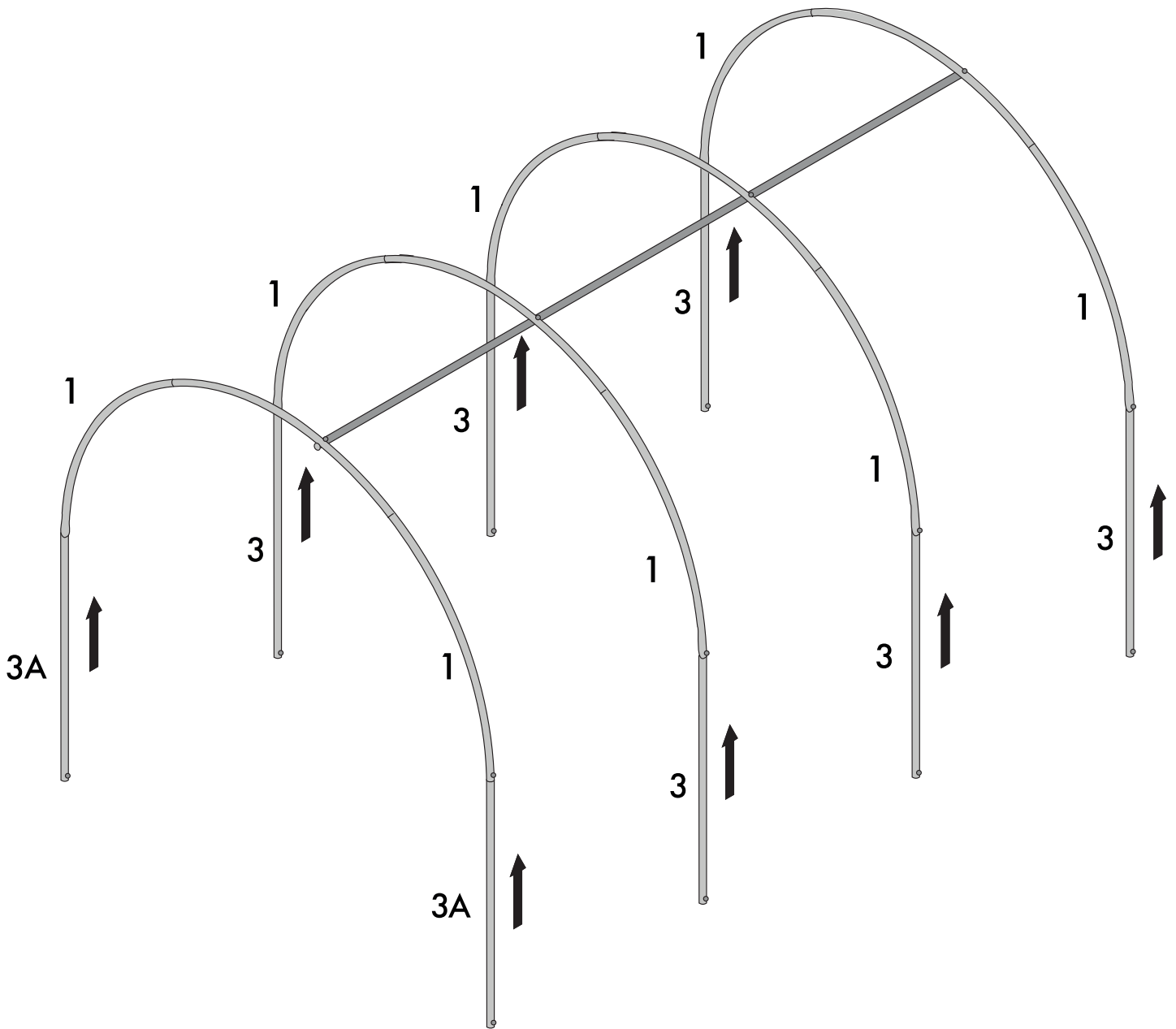

3

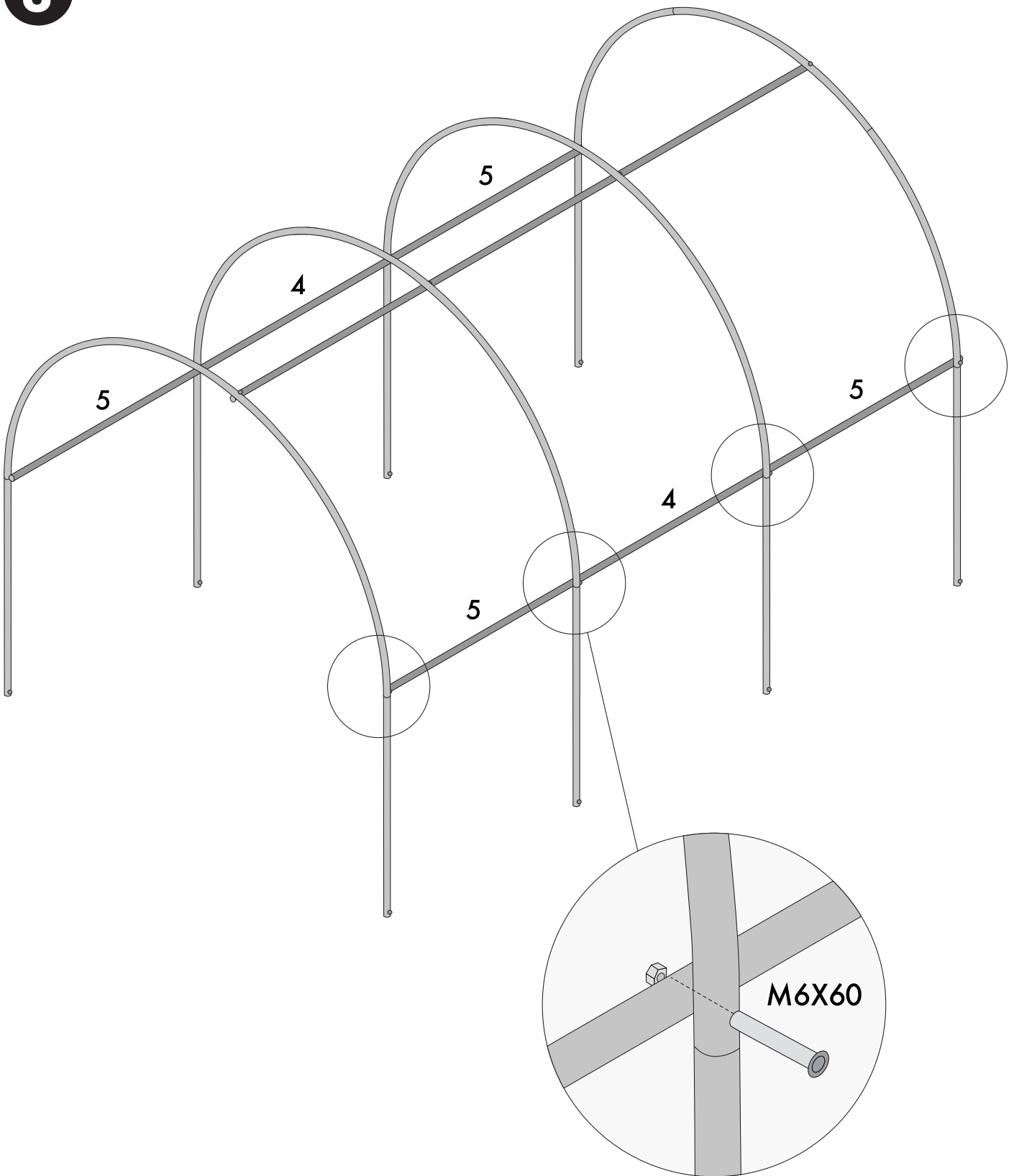

4

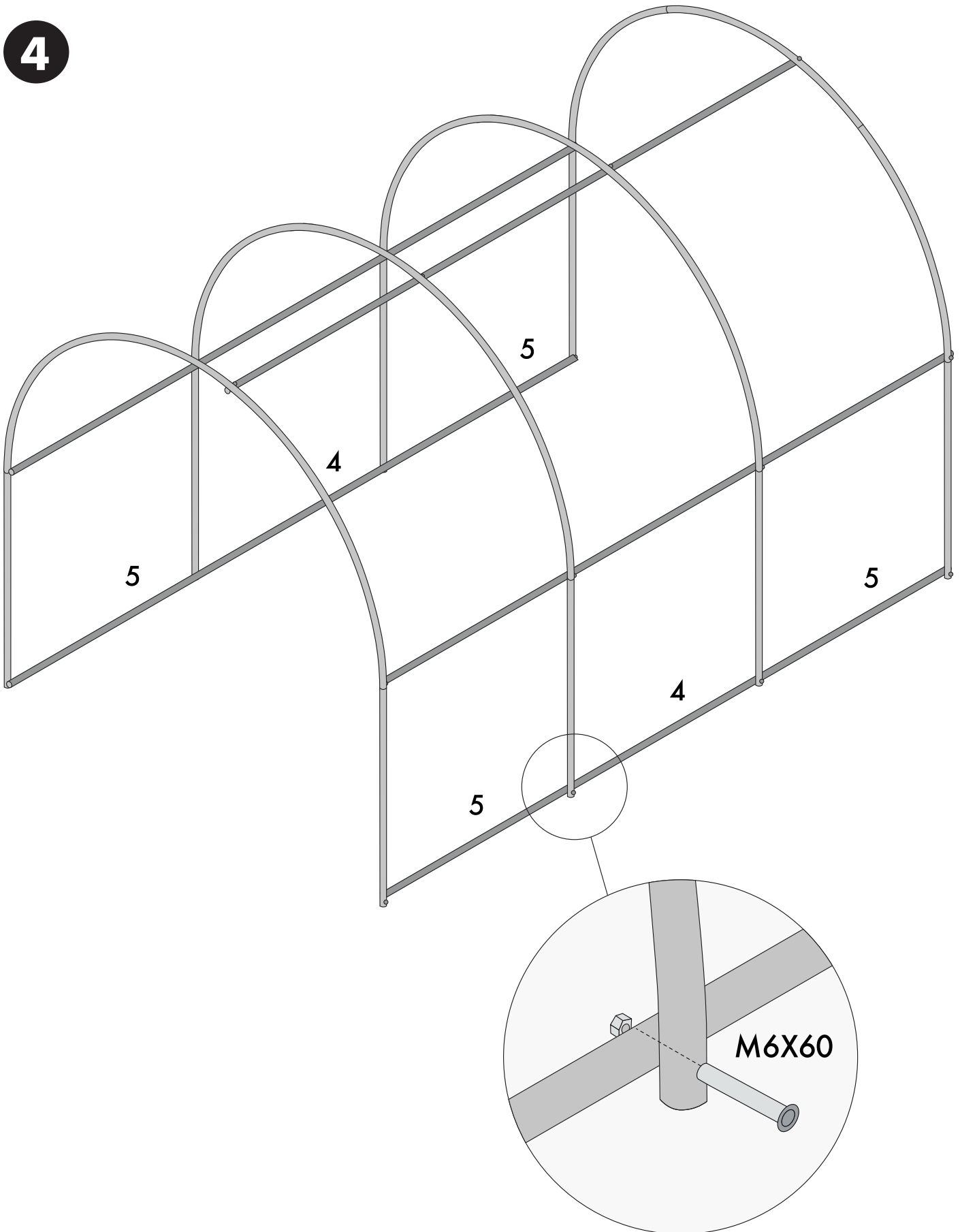

5

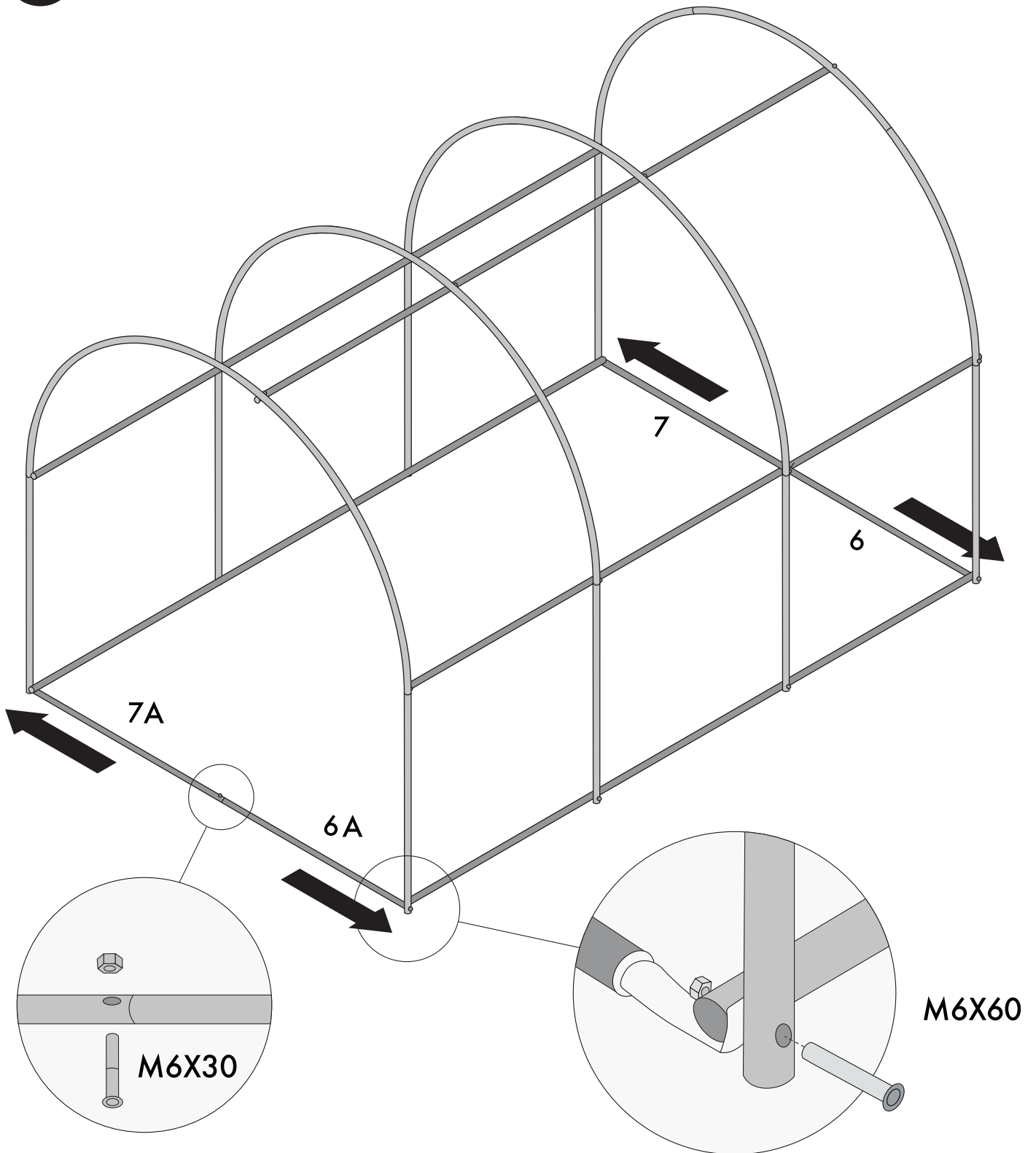

6

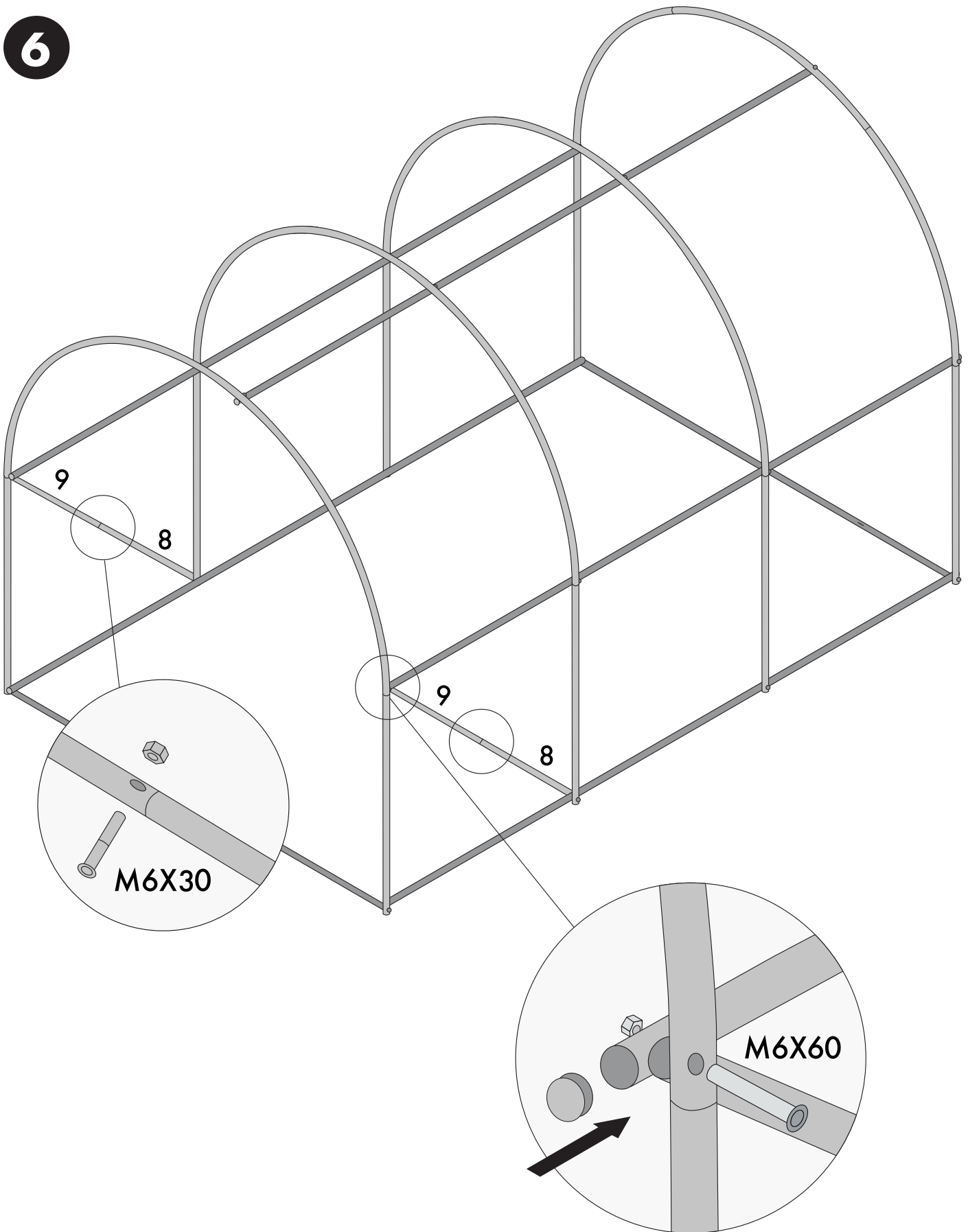

7

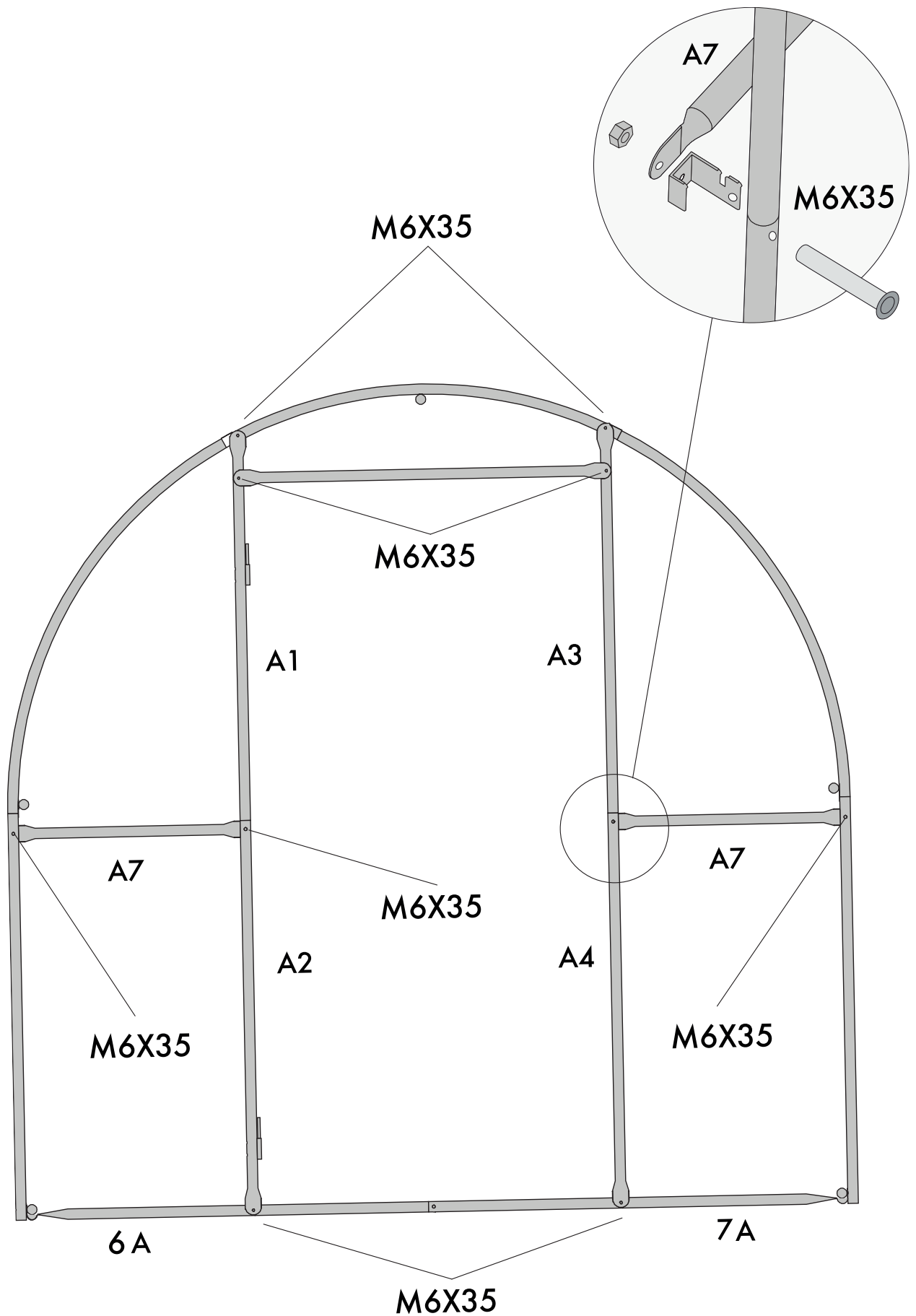

8

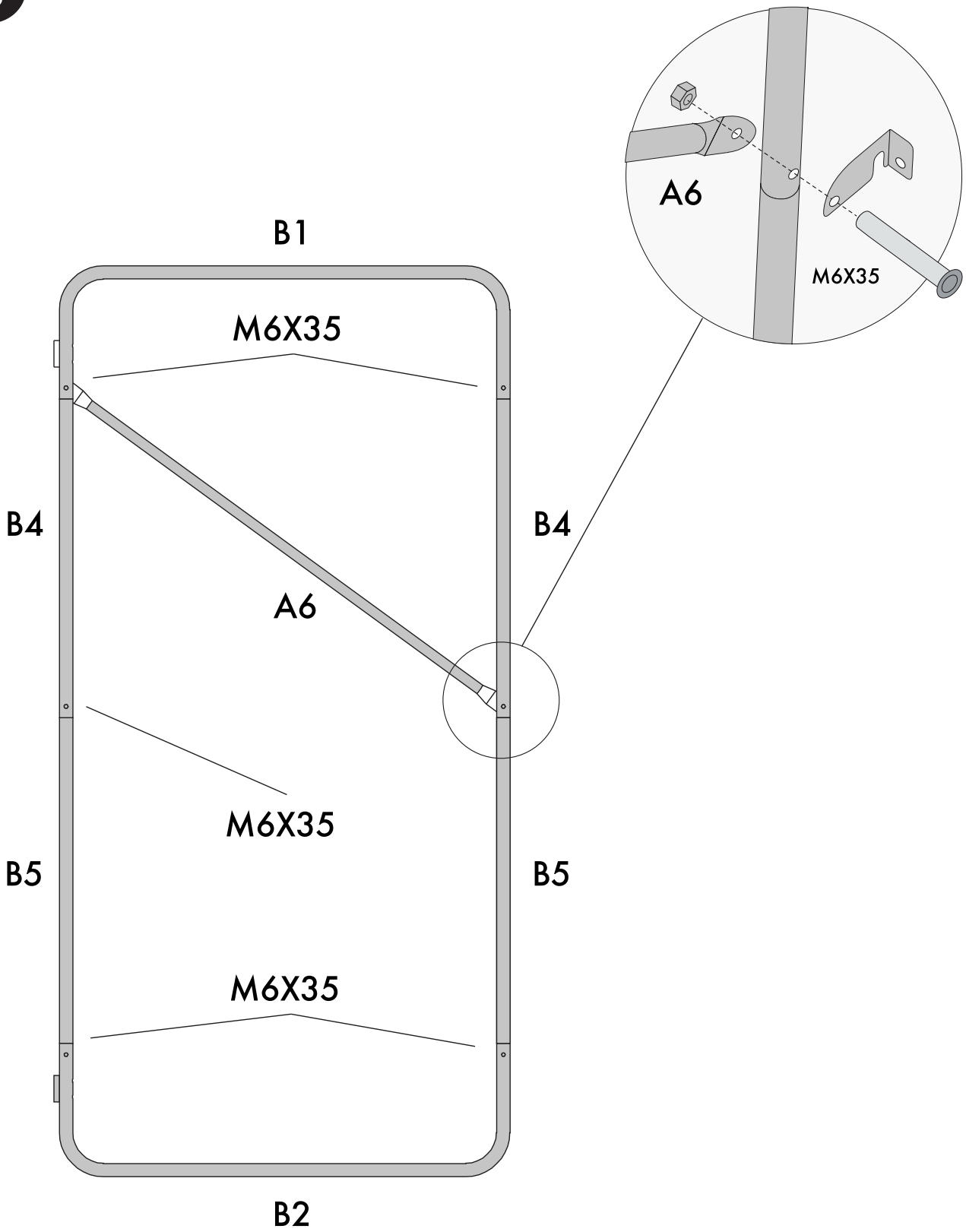

9

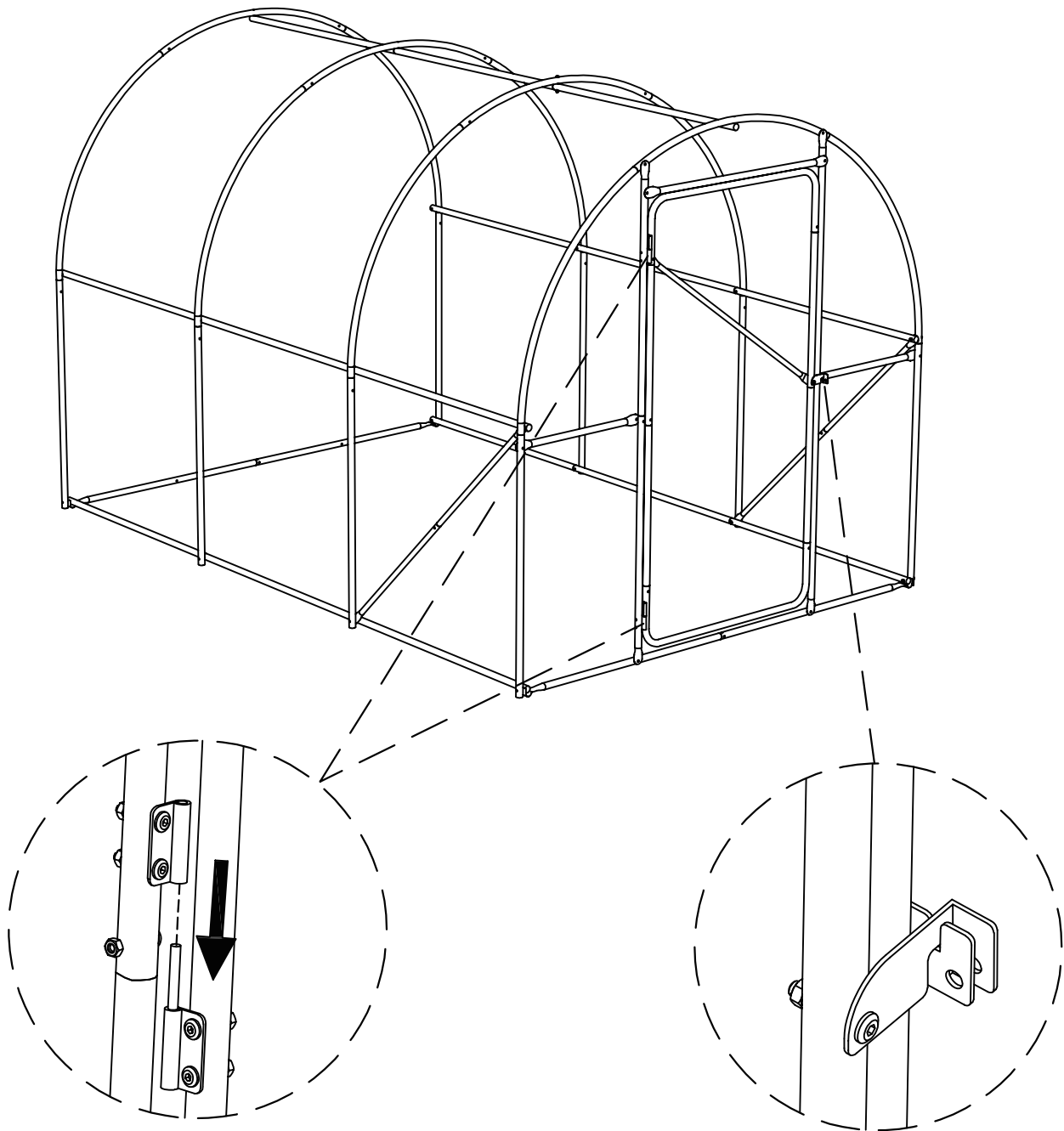

10

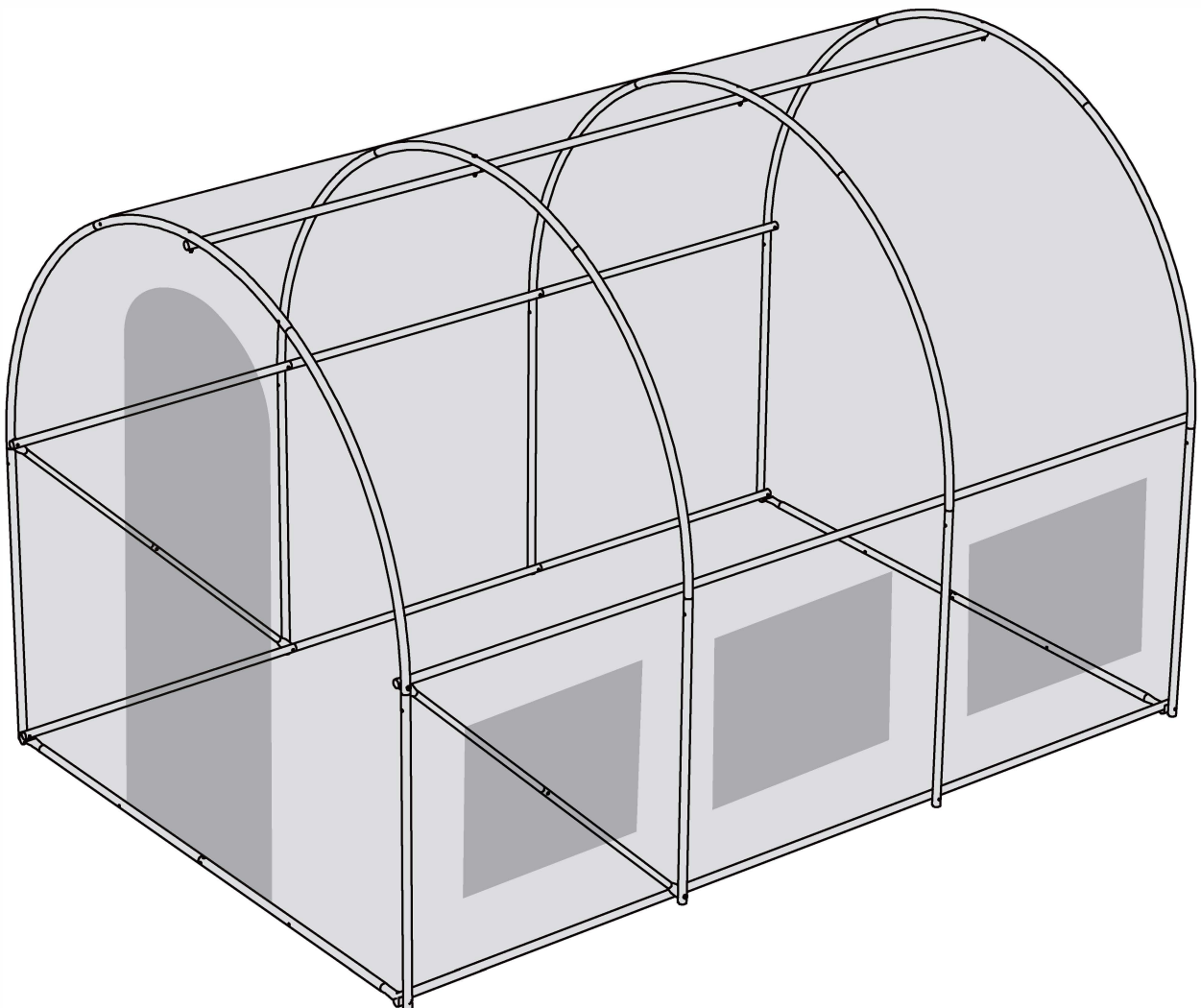

1. Once the greenhouse frame is fully assembled, double-check and tighten all bolts completely.
2. Next, with two people working together, carefully slide the cover over the built frame, making sure it stays even on all sides.
3. Secure the cover by attaching all ties found on the inside of the cover to the frame, working systematically from one end to the other.
4. Attach guy ropes through each hook on four corners of the polytunnel. Then use pegs provided to sink guy ropes into the ground and secure the structure.

Information

Maintenance

1. Regularly inspect and repair any tears or holes in the polythene cover
2. Maintain proper ventilation to prevent mold and mildew growth
3. Clean both interior and exterior surfaces to remove accumulated dirt and algae
4. Inspect and tighten all frame connections periodically to ensure structural stability
5. Clear weeds and debris from the polytunnel base and surrounding area

Health & Safety

1. Use gloves and protective clothing when handling plants and soil
2. Regularly inspect the structure for damage or wear
3. Ensure proper ventilation to prevent overheating
4. Keep the surrounding area clear of debris
5. Store tools and equipment safely to prevent accidents

Troubleshooting

Why are my plants wilting inside the polytunnel?

Check for adequate watering and ensure proper ventilation.

Why is there mold growing on my plants?

Reduce humidity levels and improve air circulation.

Why are my plants not growing well?

Ensure they are getting enough light and nutrients.

Why is the temperature too high inside the polytunnel?

Use shading and increase ventilation to lower the temperature.

Why are pests infesting my polytunnel?

Inspect for entry points and use organic pest control methods.

Thank You

Thank you for purchasing your product/appliance.

Should you require assistance with your purchase, please contact us at support@domu.co.uk

VonHaus is a registered trademark of DOMU Brands Ltd.

Made in China for DOMU Brands.

Authorised Representative

Authorised Representative Service
77 Camden Street Lower
Dublin, D02 XE80, Ireland

Legal

DISPOSAL INFORMATION

Please recycle where facilities exist. Check with your local authority for recycling advice.

CUSTOMER SERVICE

If you are having difficulty using this product and require support, please contact support@vonhaus.com

WARRANTY

To register your product and find out if you qualify for a free extended warranty please go to www.vonhaus.com/warranty.

Please retain a proof of purchase receipt or statement as proof of the purchase date.

The warranty only applies if the product is used solely in the manner indicated in the warnings page of this manual, and all other instructions have been followed accurately.

Any abuse of the product or the manner in which it is used will invalidate the warranty.

RETURNS

Returned goods will not be accepted unless re-packaged in its original packaging and accompanied by a relevant and completed returns form. This does not affect your statutory rights.

No rights are given under this warranty to a person acquiring the appliance second-hand or for commercial or communal use.

COPYRIGHT

All material in this instruction manual are copyrighted by DOMU Brands.

Any unauthorised use may violate worldwide copyright, trademark, and other laws.

Information

Entretien

1. Inspectez et réparez régulièrement toutes déchirures ou trous dans la couverture en polyéthylène
2. Maintenez une ventilation adéquate pour éviter la formation de moisissures
3. Nettoyez les surfaces intérieures et extérieures pour éliminer la saleté et les algues accumulées
4. Inspectez et resserrez périodiquement tous les raccords du cadre pour assurer la stabilité
5. Éliminez les mauvaises herbes et les débris autour de la base et des environs de la serre-tunnel

Santé et Sécurité

1. Portez des gants et des vêtements de protection lors de la manipulation des plantes et du sol
2. Inspectez régulièrement la structure pour détecter les dommages ou l'usure
3. Assurez une ventilation appropriée pour éviter la surchauffe
4. Gardez la zone environnante exempte de débris
5. Rangez les outils et l'équipement de manière sécuritaire pour éviter les accidents

Dépannage

Pourquoi mes plantes se fanent-elles dans la serre-tunnel ?

Vérifiez l'arrosage adéquat et assurez une ventilation appropriée.

Pourquoi y a-t-il de la moisissure sur mes plantes ?

Réduisez les niveaux d'humidité et améliorez la circulation d'air.

Pourquoi mes plantes ne poussent-elles pas bien ?

Assurez-vous qu'elles reçoivent suffisamment de lumière et de nutriments.

Pourquoi la température est-elle trop élevée dans la serre-tunnel ?

Utilisez de l'ombrage et augmentez la ventilation pour baisser la température.

Pourquoi les parasites envahissent-ils ma serre-tunnel ?

Inspectez les points d'entrée et utilisez des méthodes de lutte antiparasitaire biologiques.

Merci

Nous vous remercions d'avoir acheté votre produit/appareil.

Si vous avez besoin d'aide concernant votre achat, veuillez nous contacter à support@domu.co.uk

VonHaus est une marque déposée de DOMU Brands Ltd. Fabriqué en Chine pour DOMU Brands.

Représentant autorisé

Authorised Representative Service
77 Camden Street Lower
Dublin, D02 XE80, Ireland

INFORMATIONS SUR L'ÉLIMINATION

Veillez recycler lorsque des installations existent. Consultez votre autorité locale pour obtenir des conseils sur le recyclage.

CUSTOMER SERVICE

Si vous rencontrez des difficultés pour utiliser ce produit et avez besoin d'assistance, veuillez contacter support@vonhaus.com

GARANTIE

Pour enregistrer votre produit et savoir si vous êtes éligible à une extension de garantie gratuite, veuillez vous rendre sur www.vonhaus.com/warranty.

Veillez conserver une preuve d'achat ou un relevé comme preuve de la date d'achat.

La garantie ne s'applique que si le produit est utilisé uniquement de la manière indiquée dans la page des avertissements de ce manuel, et que toutes les autres instructions ont été suivies avec précision.

Tout abus du produit ou de la manière dont il est utilisé invalidera la garantie.

RETOURS

Les marchandises retournées ne seront acceptées que si elles sont remballées dans leur emballage d'origine et accompagnées d'un formulaire de retour pertinent et dûment rempli. [Cela n'affecte pas vos droits statutaires.]

Aucun droit n'est accordé en vertu de cette garantie à une personne acquérant l'appareil d'occasion ou pour un usage commercial ou communal.

DROITS D'AUTEUR

Tout le matériel contenu dans ce manuel d'instructions est protégé par les droits d'auteur de DOMU Brands.

Toute utilisation non autorisée peut violer les lois sur les droits d'auteur, les marques déposées et autres lois dans le monde entier.

Information

Wartung

1. Überprüfen und reparieren Sie regelmäßig Risse oder Löcher in der Polyethylenabdeckung
2. Sorgen Sie für ausreichende Belüftung, um Schimmelbildung zu verhindern
3. Reinigen Sie die Innen- und Außenflächen, um angesammelten Schmutz und Algen zu entfernen
4. Überprüfen und ziehen Sie alle Rahmenverbindungen regelmäßig nach, um die Stabilität zu gewährleisten
5. Entfernen Sie Unkraut und Ablagerungen um den Sockel und die Umgebung des Folientunnels

Gesundheit & Sicherheit

1. Verwenden Sie Handschuhe und Schutzkleidung beim Umgang mit Pflanzen und Erde
2. Überprüfen Sie die Struktur regelmäßig auf Beschädigungen oder Verschleiß
3. Sorgen Sie für ausreichende Belüftung, um Überhitzung zu vermeiden
4. Halten Sie den umliegenden Bereich frei von Ablagerungen
5. Lagern Sie Werkzeuge und Ausrüstung sicher, um Unfälle zu vermeiden

Fehlerbehebung

Warum welken meine Pflanzen im Folientunnel?

Überprüfen Sie die ausreichende Bewässerung und stellen Sie eine ordnungsgemäße Belüftung sicher.

Warum wächst Schimmel auf meinen Pflanzen?
Reduzieren Sie die Luftfeuchtigkeit und ver-

bessern Sie die Luftzirkulation.

Warum wachsen meine Pflanzen nicht gut?
Stellen Sie sicher, dass sie genügend Licht und Nährstoffe erhalten.

Warum ist die Temperatur im Folientunnel zu hoch?
Verwenden Sie Beschattung und erhöhen Sie die Belüftung, um die Temperatur zu senken.

Warum befallen Schädlinge meinen Folientunnel?
Überprüfen Sie die Eintrittsstellen und verwenden Sie biologische Schädlingsbekämpfungsmethoden.

Vielen Dank

Vielen Dank für den Kauf Ihres Produkts/ Geräts.

Sollten Sie Hilfe zu Ihrem Kauf benötigen, kontaktieren Sie uns bitte unter support@domu.co.uk

VonHaus ist eine eingetragene Marke von DOMU Brands Ltd. Hergestellt in China für DOMU Brands.

Autorisierter Vertreter

Authorised Representative Service
77 Camden Street Lower
Dublin, D02 XE80, Ireland

Rechtliches

ENTSORGUNGSINFORMATIONEN

Bitte recyceln Sie, wo Einrichtungen vorhanden sind. Erkundigen Sie sich bei Ihrer örtlichen Behörde nach Recycling-Empfehlungen.

KUNDENSERVICE

Wenn Sie Schwierigkeiten bei der Verwendung dieses Produkts haben und Unterstützung benötigen, kontaktieren Sie bitte support@vonhaus.com

GARANTIE

Um Ihr Produkt zu registrieren und herauszufinden, ob Sie für eine kostenlose erweiterte Garantie qualifiziert sind, besuchen Sie bitte www.vonhaus.com/warranty.

Bitte bewahren Sie einen Kaufbeleg oder eine Kaufbestätigung als Nachweis des Kaufdatums auf.

Die Garantie gilt nur, wenn das Produkt ausschließlich in der in den Warnhinweisen dieses Handbuchs angegebenen Weise verwendet wird und alle anderen Anweisungen genau befolgt wurden.

Jeglicher Missbrauch des Produkts oder die Art und Weise, wie es verwendet wird, führt zum Erlöschen der Garantie.

RÜCKSENDUNGEN

Zurückgesendete Waren werden nur akzeptiert, wenn sie in ihrer Originalverpackung neu verpackt und mit einem relevanten und ausgefüllten Rücksendeformular versehen sind. Dies hat keinen Einfluss auf Ihre gesetzlichen Rechte.

Im Rahmen dieser Garantie werden einer Person, die das Gerät aus zweiter Hand oder für gewerbliche oder gemeinschaftliche Nutzung erwirbt, keine Rechte eingeräumt.

URHEBERRECHT

Alle Materialien in dieser Bedienungsanleitung sind urheberrechtlich geschützt durch DOMU Brands.

Jede unbefugte Nutzung kann weltweit gegen Urheberrechts-, Marken- und andere Gesetze verstoßen.

Información

Mantenimiento

1. Inspeccione y repare regularmente cualquier rotura o agujero en la cubierta de polietileno
2. Mantenga una ventilación adecuada para prevenir la formación de moho
3. Limpie las superficies interiores y exteriores para eliminar la suciedad y algas acumuladas
4. Inspeccione y ajuste periódicamente todas las conexiones del marco para mantener la estabilidad
5. Elimine las malas hierbas y residuos alrededor de la base y el área circundante del túnel

Salud y Seguridad

1. Use guantes y ropa protectora al manipular plantas y tierra
2. Inspeccione regularmente la estructura para detectar daños o desgaste
3. Asegure una ventilación adecuada para evitar el sobrecalentamiento
4. Mantenga el área circundante libre de residuos
5. Almacene las herramientas y equipos de manera segura para prevenir accidentes

Solución de Problemas

¿Por qué se marchitan mis plantas en el túnel de plástico?

Verifique el riego adecuado y asegure una ventilación apropiada.

¿Por qué está creciendo moho en mis plantas?
Reduzca los niveles de humedad y mejore la circulación del aire.

¿Por qué no crecen bien mis plantas?
Asegúrese de que reciban suficiente luz y nutrientes.

¿Por qué la temperatura está demasiado alta en el túnel de plástico?
Use sombreo y aumente la ventilación para bajar la temperatura.

¿Por qué las plagas están infestando mi túnel de plástico?
Inspeccione los puntos de entrada y utilice métodos de control de plagas orgánicos.

Gracias

Gracias por comprar nuestro producto/aparato.

Si necesita ayuda con su compra, contáctenos en support@domu.co.uk

VonHaus es una marca registrada de DOMU Brands Ltd. Fabricado en China para DOMU Brands.

Representante autorizado

Authorised Representative Service
77 Camden Street Lower
Dublin, D02 XE80, Ireland

INFORMACIÓN SOBRE ELIMINACIÓN

Por favor, recicle donde existan instalaciones. Consulte con su autoridad local para obtener consejos sobre reciclaje.

SERVIZIO CLIENTI

Si tiene dificultades para usar este producto y necesita ayuda, por favor contacte a support@vonhaus.com

GARANTÍA

Para registrar su producto y averiguar si califica para una garantía extendida gratuita, por favor visite www.vonhaus.com/warranty

Por favor, conserve un comprobante de compra o declaración como prueba de la fecha de compra.

La garantía solo se aplica si el producto se utiliza únicamente de la manera indicada en la página de advertencias de este manual, y todas las demás instrucciones se han seguido con precisión.

Cualquier abuso del producto o la manera en que se utiliza invalidará la garantía.

DEVOLUCIONES

Los productos devueltos no serán aceptados a menos que sean reempaquetados en su empaque original y acompañados de un formulario de devolución relevante y completado. Esto no afecta sus derechos legales.

No se otorgan derechos bajo esta garantía a una persona que adquiera el aparato de segunda mano o para uso comercial o comunitario.

DERECHOS DE AUTOR

Todo el material en este manual de instrucciones está protegido por derechos de autor de DOMU Brands.

Cualquier uso no autorizado puede violar las leyes de derechos de autor, marcas comerciales y otras leyes en todo el mundo.

Informazioni

Manutenzione

1. Ispezionare e riparare regolarmente eventuali strappi o fori nella copertura in polietilene
2. Mantenere una ventilazione adeguata per prevenire la formazione di muffa
3. Pulire le superfici interne ed esterne per rimuovere sporco e alghe accumulate
4. Ispezionare e stringere periodicamente tutti i collegamenti del telaio per garantire la stabilità
5. Rimuovere erbacce e detriti intorno alla base e all'area circostante della serra tunnel

Salute e Sicurezza

1. Utilizzare guanti e indumenti protettivi quando si maneggiano piante e terreno
2. Ispezionare regolarmente la struttura per individuare danni o usura
3. Garantire una ventilazione adeguata per evitare il surriscaldamento
4. Mantenere l'area circostante libera da detriti
5. Conservare attrezzi e attrezzature in modo sicuro per prevenire incidenti

Risoluzione dei Problemi

Perché le mie piante appassiscono nella serra tunnel?

Controllare l'irrigazione adeguata e garantire una corretta ventilazione.

Perché sta crescendo la muffa sulle mie piante?
Ridurre i livelli di umidità e migliorare la circolazione dell'aria.

Perché le mie piante non crescono bene?

Assicurarsi che ricevano abbastanza luce e nutrienti.

Perché la temperatura è troppo alta nella serra tunnel?

Utilizzare l'ombreggiatura e aumentare la ventilazione per abbassare la temperatura.

Perché i parassiti stanno infestando la mia serra tunnel?

Ispezionare i punti di ingresso e utilizzare metodi di controllo biologico dei parassiti.

Grazie

Grazie per aver acquistato il nostro prodotto/apparecchio.

Se hai bisogno di assistenza riguardo al tuo acquisto, contattaci all'indirizzo support@domu.co.uk

VonHaus è un marchio registrato di DOMU Brands Ltd. Prodotto in Cina per DOMU Brands.

Rappresentante autorizzato

Authorised Representative Service
77 Camden Street Lower
Dublin, D02 XE80, Ireland

Legale

INFORMAZIONI SULLO SMALTIMENTO

Si prega di riciclare dove esistono le strutture. Verificare con l'autorità locale per consigli sul riciclaggio.

SERVIZIO CLIENTI

Se si hanno difficoltà nell'utilizzo di questo prodotto e si necessita di supporto, si prega di contattare support@vonhaus.com

GARANZIA

Per registrare il prodotto e scoprire se si ha diritto a un'estensione gratuita della garanzia, visitare www.vonhaus.com/warranty

Si prega di conservare una prova d'acquisto o una dichiarazione come prova della data d'acquisto.

La garanzia si applica solo se il prodotto viene utilizzato esclusivamente nel modo indicato nella pagina delle avvertenze di questo manuale e tutte le altre istruzioni sono state seguite accuratamente.

Qualsiasi abuso del prodotto o del modo in cui viene utilizzato invaliderà la garanzia.

RESI

I beni restituiti non saranno accettati a meno che non siano reimballati nella confezione originale e accompagnati da un modulo di reso pertinente e compilato. Ciò non influisce sui diritti legali.

Nessun diritto viene concesso in base a questa garanzia a una persona che acquista l'apparecchio di seconda mano o per uso commerciale o comunitario.

DIRITTI D'AUTORE

Tutto il materiale in questo manuale di istruzioni è protetto da copyright di DOMU Brands.

Qualsiasi uso non autorizzato può violare le leggi sul copyright, sui marchi e altre leggi in tutto il mondo.



Product No. 2502067